

PRODUCTINFORMATIEBLAD

SF CIRC 350 V 18W 840 IP44

SURFACE CIRCULAR 350 | Wand- en plafondarmatuur met IP44



VALUE
CLASS

Toepassingsgebieden

- Gangen
- Trappenhuizen
- Badkamers
- Foyers

Productvoordelen

- Binnenverlichtingsarmatuur met hoge lichtopbrengst
- Energiebesparing tot 55 % vergeleken met armaturen op basis van CFL technologie
- Eenvoudige en snelle installatie
- Zeer homogeen licht
- 3 jaar garantie

Productkenmerken

- Soort bescherming: IP44 (plafondmontage), IP20 (wandmontage)
- Schokbestendigheid: IK03
- Metalen behuizing, PMMA afdekking
- Omgevingstemperatuur bij gebruik: -20...+40 °C
- Alleen voor gebruik binnenshuis, niet geschikt voor gebruik buitenshuis

TECHNISCHE GEGEVENS

ELEKTRISCHE GEGEVENS

Nominale vermogen	18,00 W
Nominale spanning	220...240 V
Netfrequentie	50...60 Hz
Nominale stroom	140 mA
Inschakelstroom	7 A
Inschakelstroomtijd T_{h50}	212 μ s
Max. armaturen op stroomonderbreke B16 A	35
Max. aantal armaturen per leidingbeveiligingsschakelaar C10	35
Max. aantal armaturen per leidingbeveiligingsschakelaar C16	56
Arbeidsfactor λ	> 0,55
Totale harmonische vervorming	< 120 %
Veiligheidsklasse	I
Bedrijfsmodus	Integrated LED driver

Fotometrische gegevens

Lichtstroom	1440 lm
Lichtstroom efficiëntie	80 lm/W
Kleurtemperatuur	4000 K
Lichtkleur	Koel wit
Kleurweergave-index Ra	> 80
Standaardafwijking van kleurproeven	< 6 sdc _m
Lichtsterkte	-
Flikkervrij	Ja
Flikkerwaarde Pst LM	-
Stroboscoopeffect waarde SVM	-
Fotobiologische veiligheidsgroep EN62778	RG0
Fotobiologische veiligheidsgroep EN62471	RG0
Stralingshoek	120 °

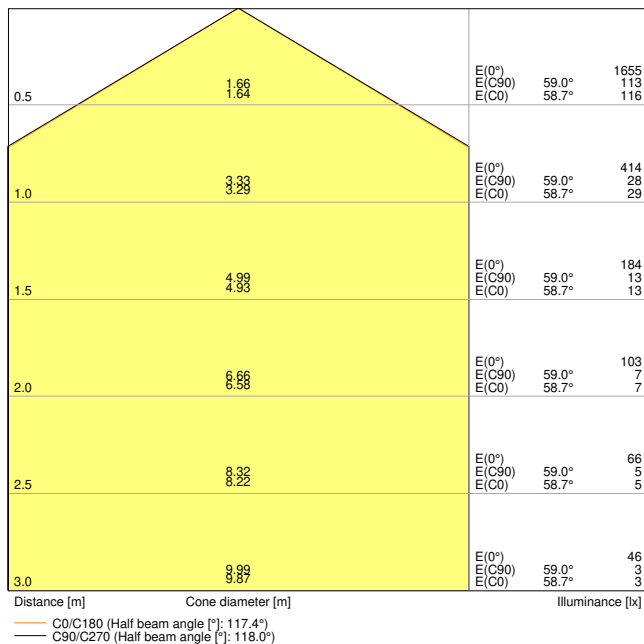

SF CIRC 350 V 18W 840 IP44

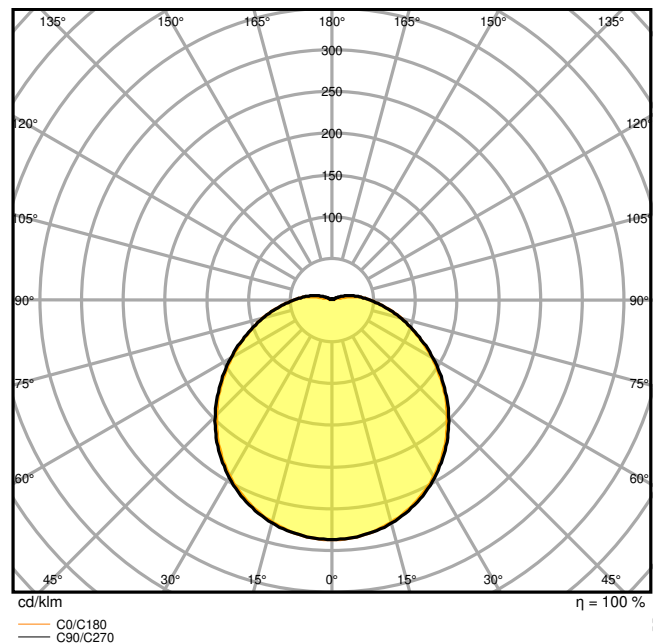

SF CIRC 350 V 18W 840 IP44

AFMETINGEN & GEWICHT

Diameter	350,00 mm
Hoogte	115,00 mm
Product gewicht	410,00 g

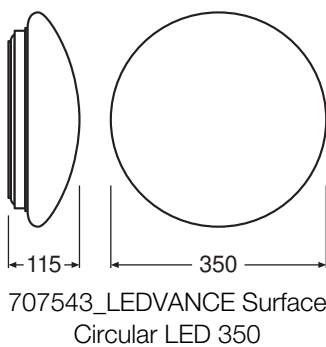

MATERIALEN & KLEUREN

Kleur van het product	Wit
Kleur behuizing	Wit
Body materiaal	Steel
Materiaal afdekking	Polymethylmethacrylate (PMMA)
Materiaal van lichtuitstralend oppervlak	PMMA

Glow Wire Test volgens IEC 60695-2-12	650 °C
Kwikgehalte	0.0 mg

TOEPASSING & MONTAGE

Omgevingstemperatuur bereik	-20...+40 °C
Opslagtemperatuur	-20...+80 °C
Type aansluiting	Terminal, 3-pins
Type bescherming	IP44 ¹⁾
Beschermklasse IK (Schok bestendi [PIM])	IK03
Dimbaar	Nee
Montagetype	Surface
Montagelocatie	Plafond / Muur
Toepassingsomgeving	Indoor
Vervangbare LED module	Niet vervangbaar
Met lichtbron	Ja

¹⁾ Beschermingsgraad: IP44 (plafondmontage), IP20 (wandmontage)

Levensduur

Levensduur L70/B50 @ 25 °C	30000 h ¹⁾
Levensduur L80/B10 @ 25 °C	22000 h ¹⁾
Levensduur L90/B10 @ 25 °C	15000 h
Aantal schakelcycli	50000

¹⁾ t[h]: L70 / B50 @ 25 °C (Ta), t[h]: L80 / B10 @ 25 °C (Ta), t[h]: L90 / B10 @ 25 °C (Ta)

VOORSCHAKELAPPARATUUR

Uitgangsstroom:	280 mA
-----------------	--------







CERTIFICATEN & NORMEN







Normen	CE / CB / TÜV SÜD / EAC / EPD
Gelimiteerde oppervlaktetemperatuur	Nee
Balschot veilig	Nee
EPD	LEDV-00010-V01.01-EN



Technische uitrusting

– Vervangende afdekkap optioneel verkrijgbaar

DOWNLOADS

Documenten en certificaten		Naam document
	User instruction	SURFACE CIRCULAR SENSOR
	Addon Technical Information	LS Insert SF Circular
	Addon Technical Information	LS Insert SF Circular
	Packaging insert	Legal insert
	Declarations Of Conformity CE	CE Declaration SF CIRC
	Declarations Of Conformity UKCA	SF CIRC IP44
	Declarations Of Conformity UKCA	SF CIRC

Fotometrische- en lichtontwerpbestanden		Naam document
	IES file (IES)	SF CIRC 350 V 18W 840 IP44
	LDT file (Eulumdat)	SF CIRC 350 V 18W 840 IP44
	ULD file (DIALux)	SF CIRC 350 V 18W 840 IP44
	ROLF file (RELUX)	SF CIRC 350 V 18W 840
	UGR file (UGR table)	SF CIRC 350 V 18W 840 IP44
	LDC typ cone	SF CIRC 350 V 18W 840 IP44
	LDC typ polar	SF CIRC 350 V 18W 840 IP44

CAD/BIM-bestanden		Naam document
	BIM_Revit_3D	SURFACE CIRCULAR
	CAD_STEP_3D	SF CIRC 350

Aanbestedingsteksten		Naam document
	Tender documenten	SURFACE CIRCULAR 350 18W 840 IP44-NL

LOGISTIEKE GEGEVENS

Productcode	Verpakkingseenheid (stuks per verpakking)	Afmetingen (lengte x breedte x hoogte)	Brutogewicht	Volume
4058075617964	Vouwdoos 1	386 mm x 386 mm x 120 mm	779.00 g	17.88 dm ³
4058075617971	Verzenddoos 5	625 mm x 410 mm x 410 mm	4912.00 g	105.06 dm ³

De genoemde productcodes beschrijven de kleinste hoeveelheid die besteld kan worden. Eén verzendeenheid kan bestaan uit één of meer afzonderlijke producten. Bij het plaatsen van een order enkele of veelvoud van de verpakkingseenheid invoeren.

AANVULLENDE CATALOGUSINFORMATIE

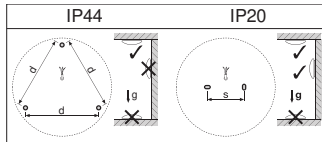

Referenties / Links

– Voor garantie zie www.benlux.ledvance.com/garantie

DISCLAIMER

Onder voorbehoud van verandering zonder kennisgeving. Fouten en drukfouten voorbehouden. Zorg ervoor dat u de meest recente versie gebruikt.